

№ 11131202200116

Общество с ограниченной ответственностью «Молвинец №1»

Юр. адрес: 188517, область Ленинградская, район Ломоносовский, территория промышленная зона Южная, строение 15, помещение 1Н, офис 1
телефон: (812) 645-93-04
<http://www.molvinec.ru> e-mail: info@molvinec.ru



32.30.15.239
(КОД ПРОДУКЦИИ)

гг. Витуров

ПАСПОРТ

ДЕТСКОГО ИГРОВОГО ОБОРУДОВАНИЯ

КАРУСЕЛЬ
КАТЕГОРИЯ ИЗДЕЛИЯ

004501
АРТИКУЛ ИЗДЕЛИЯ

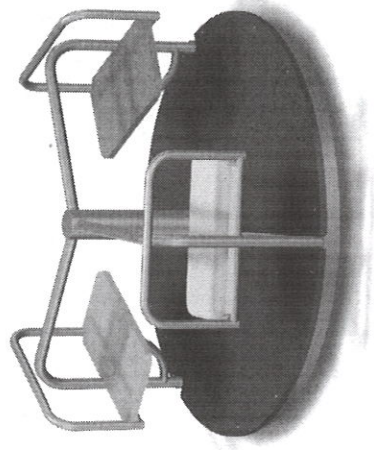

Содержание

Раздел	Наименование раздела
1	Основные сведения об изделии
2	Основные технические данные
3	Комплектность
4	Свидетельство о приеме
5	Свидетельство об упаковке
6	Гарантийные обязательства
7	Рекламации
8	Сведения о хранении
9	Сведения о перевозке
10	Сведения о консервации и расконсервации оборудования при эксплуатации
11	Рекомендуемый тип покрытия
12	Учет неисправностей при эксплуатации
13	Учет технического обслуживания
14	Сведения о ремонте
15	Инструкция по монтажу
16	Правила безопасной эксплуатации
17	Инструкция по осмотру, обслуживанию и ремонту изделия
18	Инструкция по осмотру, обслуживанию и ремонту изделия
19	Сведения об утилизации оборудования
20	Особые отметки
	Приложения
	Справочные приложения

1. ОБЩИЕ СВЕДЕНИЯ ОБ ИЗДЕЛИИ

1.1 КАТЕГОРИЯ ИЗДЕЛИЯ – КАРУСЕЛЬ

1.2 АРТИКУЛ ИЗДЕЛИЯ – 004501

1.3 ПРЕДПРИЯТИЕ И АДРЕС ИЗГОТОВИТЕЛЯ – ООО «Молвинец №1», 188517, ОБЛАСТЬ

ЛЕНИНГРАДСКАЯ, РАЙОН ЛОМОНОСОВСКИЙ, ТЕРРИТОРИЯ ПРОМЫШЛЕННАЯ ЗОНА

ЮЖНАЯ, СТРОЕНИЕ 15, ПОМЕЩЕНИЕ 1Н, ОФИС 1

1.4 ЗАВОДСКОЙ НОМЕР - 004501/01

1.5 МЕСЯЦ И ГОД ПРОИЗВОДСТВА -

1.6 НАЗНАЧЕННЫЙ СРОК СЛУЖБЫ – 7 лет

1.7 ВОЗВРАСТНАЯ ГРУППА от 1 до 7 лет, максимально допустимый вес/рост ребенка 30кг/127см.

1.8 СООТВЕТСТВУЕТ СТАНДАРТАМ - ГОСТ Р 52300-2013, ГОСТ Р 52167-2012, ГОСТ Р 52169-2012

ТУ 32.30.15-001-42868646-2020

1.9 КЛИМАТИЧЕСКОЕ ИСПОЛНЕНИЕ- УХЛ1

2. ОСНОВНЫЕ ТЕХНИЧЕСКИЕ ДАННЫЕ

НАИМЕНОВАНИЕ ПАРАМЕТРА	ЗНАЧЕНИЕ
ДЛИНА, ММ	1270
ШИРИНА, ММ	1270
ВЫСОТА, ММ	660
ВЫСОТА ПЛОЩАДКИ, ММ	150
МАССА ИЗДЕЛИЯ, КГ	
ДОПУСТИМЫЕ ОТКЛОНЕНИЯ РАЗМЕРОВ	±100
ЗОНА БЕЗОПАСНОСТИ ОТ КРАЙНИХ ТОЧЕК ИЗДЕЛИЯ, ММ	2000

3. КОМПЛЕКТНОСТЬ

№	Наименование	Кол-во
1	Карусель в сборе	1
2	Крепеж	1
3	Паспорт изделия	1

Общество с ограниченной ответственностью «Молвинец №1»

Юр. адрес: 188517, область Ленинградская, район Ломоносовский, территория промышленная зона Южная, строение 15, помещение ИН, офис 1
телефон: (812) 645-93-04
http://www.molvinec.ru e-mail: info@molvinec.ru

Анкерные элементы в комплект не входят

4. СВИДЕТЕЛЬСТВО О ПРИЕМКЕ

Карусель, арт. 004501, заводской номер **4501 ПС-**
Свидетельств. ГОСТ Р 52300-2013, ГОСТ Р 52167-2012, ГОСТ Р 52169-2012, техническим
условиям ЭТУ 32.30.15-001-42868646-2020 и признан годным к эксплуатации.

Дата выпуска «**20**» **Июль** 20**20**. Подпись: 

5. СВИДЕТЕЛЬСТВО ОБ УПАКОВКЕ

Карусель, арт. 004501
наименование изделия

ООО "Молвинец №1"

наименование предприятия, производившего упаковку

согласно требованиям нормативных документов

Дата упаковки **20.06.2020**

Упаковку проверил  личная подпись

6. ГАРАНТИЙНЫЕ ОБЯЗАТЕЛЬСТВА

6.1 Гарантийный срок

Гарантия Изготовителя действует с момента передачи изделия и до истечения 12 месяцев (1 год) с момента такой передачи. Владелец вправе предъявить требования по Гарантии, связанные с недостатками изделия, в течение Гарантийного срока. По этой гарантии элементы с производственными дефектами будут бесплатно заменены и доставлены на склад ближайшего представителя.

6.2 Условия предоставления гарантии

Гарантийные обязательства Изготовителя, предусмотренные Гарантией, предоставляются при покупке нового изделия детской площадки у официального представителя ООО "Молвинец №1" и при условии выполнения следующих условий:

- не произошло умышленных или неосторожных действий Владельца или третьих лиц в отношении изделия или действий являющихся следствием халатности, вандализма, неправильного использования, несчастного случая, или форс-мажорных обстоятельств;
- не проводилась модификация изделия или изменение её конструкции;
- изделие устанавливалось или обслуживалось, квалифицированной монтажной или ремонтной организацией и использовались оригинальные запасные части; в случае осуществления монтажа изделия собственными силами или привлеченными сторонними организациями, несогласованными в письменном виде, гарантия не устанавливается;
- изделие эксплуатировалось, обслуживалось, и содержалось в соответствии с данным Паспортом;
- предоставления Владельцем документов, относящихся к истории приобретения и обслуживания изделия;



Общество с ограниченной ответственностью «Молвинец №1»

Юр. адрес: 188517, область Ленинградская, район Ломоносовский, территория промышленная зона Южная, строение 15, помещение ИН, офис 1
телефон: (812) 645-93-04
http://www.molvinec.ru e-mail: info@molvinec.ru

Гарантия не распространяется на естественный износ лакокрасочного покрытия, а также на естественный износ подшипников. Гарантией не покрываются загрязнения, потёртости и деформации, появившиеся после передачи изделия Владельцу.

При нарушении правил монтажа, эксплуатации, транспортирования и хранения изделия изготовитель не несет ответственности за выход из строя как изделия в целом, так и его отдельных элементов.

7. РЕКЛАМАЦИИ

В случае обнаружения дефектов или поломок изделия в период гарантийного срока по вине изготовителя (поставщика) составляется Акт-рекламация.

Акт-рекламация должен содержать:

- наименование изделия и дату выпуска;
- даты получения, монтажа и ввода в эксплуатацию;
- сведения об имевшихся неисправностях.

Детали, вышедшие из строя и послужившие причиной неисправности, должны быть сохранены до приезда представителя ООО "Молвинец №1".

8. СВЕДЕНИЯ О ХРАНЕНИИ

Дата установки на хранение	Условия хранения изделия	Должность, инициалы, фамилия и подпись ответственного лица

9. СВЕДЕНИЯ О ПЕРЕВОЗКЕ

Дата Отправления	Дата Прибытия	Марка, гос. номер автомобиля/прицепа	Должность, инициалы, фамилия и подпись ответственного лица

10. СВЕДЕНИЯ О КОНСЕРВАЦИИ И РАСКОНСЕРВАЦИИ ПРИ ЭКСПЛУАТАЦИИ

Дата консервации	Метод консервации	Срок консервации	Дата расконсервации	Наименование предприятия (организации), производившего	Дата, Должность, инициалы, фамилия и подпись

Общество с ограниченной ответственностью «Молвинец №1»

Юр. адрес: 188517, область Ленинградская, район Ломоносовский, территория промышленная зона Южная, строение 15, помещение 1Н, офис 1
 телефон: (812) 645-93-04
<http://www.molvynets.ru> e-mail: info@molvynets.ru

Дата отказа изделия, его составной части или элемента конструкции	Характер (внешнее проявление) неисправности	Время работы отказавшей составной части или элемента конструкции, ч	Принятые меры по устранению неисправности (расход ЗИП, направление акта-рекламации)	Должность, инициалы, фамилия и подпись ответственного лица	Примечание

11. РЕКОМЕНДУЕМЫЙ ТИП ПОКРЫТИЯ

Рекомендуемый тип покрытия в зависимости от высоты свободного падения ребенка:

Наименование материала	Разрешенный размер частиц	Минимальная толщина	Критическая высота падения
Рыхлая почва, торф	-	-	1000
Древесная кора	20-80	200	2000
		300	3000
Древесная стружка	5-30	200	2000
		300	3000
Песок	0,2-2	200	2000
Гравий	2-8	300	3000
		200	2000
Синтетические покрытия (резиновая плитка, маты, монолитное резиновое покрытие)	-	300	3000

В соответствии с испытаниями по критерию НИС ГОСТ Р ЕН 1177

Для сыпучих материалов толщину слоя необходимо увеличить на 100 мм для компенсации вытеснения материала при эксплуатации покрытия.

Песок/гравий не должен содержать загрязнений или частиц глины.

12. УЧЕТ НЕИСПРАВНОСТЕЙ ПРИ ЭКСПЛУАТАЦИИ

Дата отказа изделия, его составной части или элемента конструкции	Характер (внешнее проявление) неисправности	Время работы отказавшей составной части или элемента конструкции, ч	Принятые меры по устранению неисправности (расход ЗИП, направление акта-рекламации)	Должность, инициалы, фамилия и подпись ответственного лица	Примечание

Общество с ограниченной ответственностью «Молвинец №1»

Юр. адрес: 188517, область Ленинградская, район Ломоносовский, территория промышленная зона Южная, строение 15, помещение 1Н, офис 1
 телефон: (812) 645-93-04
<http://www.molvynets.ru> e-mail: info@molvynets.ru

13. УЧЕТ ТЕХНИЧЕСКОГО ОБСЛУЖИВАНИЯ

Дата	Замечания по техническому состоянию	Наименование проведенных работ	Должность, инициалы, фамилия и подпись ответственного лица

14. СВЕДЕНИЯ О РЕМОНТЕ

Наименование составной части изделия или элемента конструкции	Основание для проведения ремонта	Дата		Время наработки до ремонта, ч	Наименование организации, проводившей ремонт	Должность, инициалы, фамилия и подпись ответственного лица
		Поставлено в ремонт	Выход из ремонта			

15. ИНСТРУКЦИЯ ПО МОНТАЖУ

15.1. Монтаж оборудования может проводиться предприятием-изготовителем или другими юридическими и физическими лицами, располагающими необходимой для этого материально-технической базой и квалификацией.

15.2. Перед началом монтажа необходимо:

- изучить документацию;
- проверить комплектность согласно разделу 3 настоящего паспорта;
- законсервированные поверхности должны быть расконсервированы;
- при проведении монтажных работ необходимо соблюдать требования безопасности.

15.3. Монтаж карусели проводится в изложенном порядке и согласно схемам сборки.

- Разметить площадку в соответствии с габаритными размерами изделия.
- На месте установки, разместить карусель согласно схеме монтажа. Разметить расположение изделия в грунте.
- Отодвинуть изделие от разметки.
- Согласно сделанным разметкам выкопать грунт на специально отвеленное место (лист картона) или строительную тачку.
- Заглубить закладную часть согласно монтажной схеме и выровнять по уровню.
- Закрепить оборудование к грунту по средству анкеров (труба Ду 25 длиной 700мм с заостренным концом), завести анкера в отверстие монтажного фланца.
- Завести анкер под углом в существующий грунт.
- Убедиться в том, что верхний край анкера выступает за плоскость монтажного фланца не более чем на 10мм.
- Закрепить изделие в проектное положение при помощи сварки анкера и монтажного фланца.
- Сварку монтажного фланца и анкера осуществить сварным швом не менее 30мм.
- Места сварки следует обработать эмалью в один слой.
- Восстановить покрытие площадки.

ОБЩИЙ ВИД

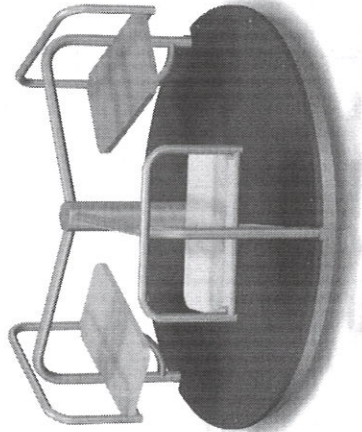

ООО «Молвинец №1» оставляет за собой право вносить конструктивные изменения в свои изделия, связанные с улучшением дизайна и надежностью эксплуатации.

СХЕМА МОНТАЖА

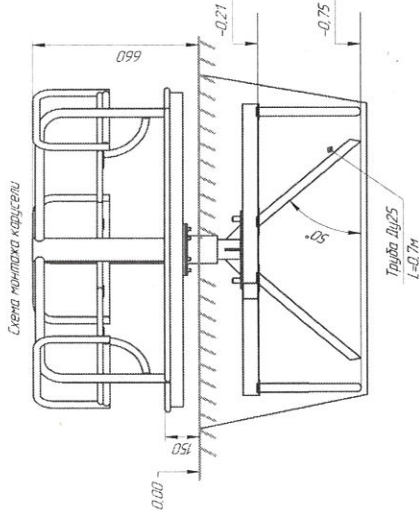

1. Закладную карусель прикладываем не 210 ниже финишного покрытия, забиваем анкера под углом и обвариваем их по контуру к фланцу.
2. Конструкцию карусели устанавливаем так, чтобы болты вошли в отверстия в нижней пластине.
3. Затянуть гайки (по надобности обварить).
4. После завершения монтажных работ необходимо восстановить покрытие площадки.

15.4 Необходимые обозначения сборочных частей, облегчающие сборку:

Сборочные части, наименование	Маркировка (метка)
Карусель	004501

15.5 Необходимый инструмент для монтажа оборудования:

№	Инструмент	Кол-во
1	генератор	1 шт. на бригаду
2	удлинитель 20м	1 шт. на бригаду
3	лист картона	4 шт. на бригаду
4	строительная тачка	1 шт. на бригаду
5	лопата	2 шт. на бригаду
6	кувалда	1 шт. на бригаду
7	рулетка 6м	1 шт. на бригаду
8	каска строительные	по количеству рабочих
9	сварочный аппарат + электроды	1 шт. на бригаду
10	строительный уровень	1 шт. на бригаду

15.6 Размер участка для установки оборудования конкретного вида не менее 5270*5270 мм.

15.7 Размеры минимального пространства для размещения оборудования и безопасное расстояние между оборудованием и поверхностью детской игровой площадки:

Общество с ограниченной ответственностью «Молвицец №1»

Юр. адрес: 188517, область Ленинградская, район Ломоносовский, территория промышленная зона Южная, строение 15, помещение 1Н, офис 1
телефон: (812) 645-93-04
<http://www.molvinecs.ru> e-mail: info@molvinecs.ru

ЧЕРТЕЖ ОБЩЕГО ВИДА И ЗОНА ПАДЕНИЯ

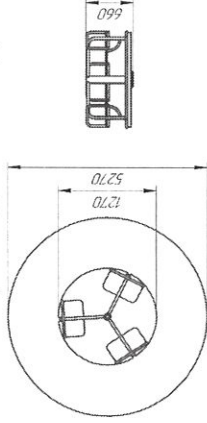

15.8 Установка оборудования производится по средству анкерного крепления, при этом перемещение оборудования в любом направлении не допускается.

15.9 Описание особенностей ландшафта:

Монтаж оборудования должен производиться на поверхность площадки, уклон которой не превышает угла β , в противном случае выполнить установку изделий согласно схемам монтажа с указанными заглублениями будет невозможно.



Схема допустимого уклона

15.10 Высота свободного падения 100мм.

15.11 Требования к удалению элементов упаковки перед вводом оборудования в эксплуатацию:

- Элементы упаковки аккуратно снять с оборудования и произвести ее утилизацию в соответствии с требованиями СанПиН 2.1.7.1322-03.

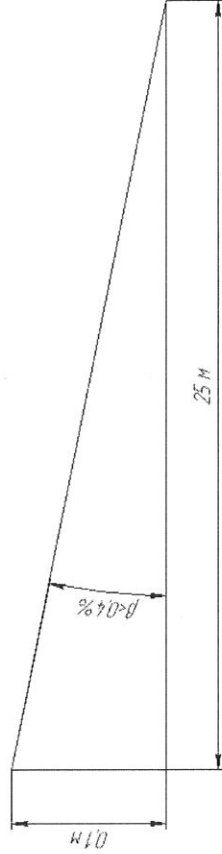
16. ПРАВИЛА БЕЗОПАСНОЙ ЭКСПЛУАТАЦИИ

16.1 Изделия предназначены для детей от 1 до 7 лет. Дети до 7 лет должны находиться на детской площадке под присмотром взрослых. Допустимый максимальный вес ребенка 30кг. Максимальный допустимый рост ребенка 127см.

16.2 Изделие представляет собой модульную конструкцию согласно разделу №3 данного паспорта.

16.3 Изделие используется на детских площадках без наблюдения оперативным персоналом. Поэтому в целях безопасной эксплуатации, владелец должен производить регулярный визуальный осмотр. При ежедневном осмотре, необходимо обследовать деревянные конструкции на износ, а также узлы крепления.

16.4 Если во время осмотра обнаружатся какие-то неполадки, то они должны быть немедленно устранены, а если это невозможно, то оборудование должно быть закрыто для использования.



Общество с ограниченной ответственностью «Молвицец №1»

Юр. адрес: 188517, область Ленинградская, район Ломоносовский, территория промышленная зона Южная, строение 15, помещение 1Н, офис 1
телефон: (812) 645-93-04
<http://www.molvinecs.ru> e-mail: info@molvinecs.ru

16.5 На детской игровой площадке должна быть размещена информация в виде таблички (пиктограммы), содержащая:

- правила пользования оборудованием и сведения о возрастных группах (включая ограничения по росту и весу);
- номера телефонов службы спасения, скорой помощи;
- номера телефонов эксплуатанта, по которым следует обращаться в случае неисправности или поломки оборудования.
- В процессе эксплуатации оборудования должны соблюдаться ограничения по росту и весу, указанные в паспорте.

17 ИНСТРУКЦИЯ ПО ОСМОТРУ И ПРОВЕРКЕ ИЗДЕЛИЯ ПЕРЕД НАЧАЛОМ ЭКСПЛУАТАЦИИ

Перед началом эксплуатации проводят визуальный осмотр, проверяют узлы крепления и прочность конструкции. См. справочные приложения

18 ИНСТРУКЦИЯ ПО ОСМОТРУ, ОБСЛУЖИВАНИЮ И РЕМОНТУ ИЗДЕЛИЯ

18.1 Регулярный визуальный осмотр изделия необходимо проводить ежедневно. При ежедневном осмотре проверяют прочность деревянных конструкций, а также узлы крепления. График осмотра приложение 1

18.2 Функциональный осмотр изделия необходимо проводить один раз в месяц. При функциональном осмотре проверяют устойчивость конструкции. Степень износа поверхности скольжения (горки), прочность узлов крепления. График осмотра приложение 2

18.3 Ежегодный осмотр проводят с периодичностью один раз в 12 мес. График осмотра приложение 3

18.4 Пример заполнения см. в справочных приложениях

19 СВЕДЕНИЯ ОБ УТИЛИЗАЦИИ

По истечении назначенного срока службы оборудования, необходимо произвести его демонтаж с последующей утилизацией. Демонтаж включает в себя разборку всех составных элементов конструкции, крепежных элементов.

Утилизацию произвести любым методом, не оказывающим отрицательного экологического воздействия на окружающую среду.

Предусматривать специальные меры безопасности, а также применять специальные инструменты и приспособления при демонтаже и утилизации изделия не требуется.

Оборудование не содержит опасных для здоровья и жизни веществ.

Утилизацию отходов осуществлять в соответствии с требованиями СанПиН 2.1.7.1322-03

20 ОСОБЫЕ ОТМЕТКИ

Общество с ограниченной ответственностью «Молвинет №1»

Юр. адрес: 188517, область Ленинградская, район Ломоносовский, территория промышленная зона Южная, строение 15, помещение 1Н, офис 1
телефон: (812) 645-93-04
<http://www.molvynets.ru> e-mail: info@molvynets.ru



Приложение 1

ГРАФИК

Ежедневного визуального осмотра

Порядковый номер осмотра	Заказчик	Ответственный за ежедневный осмотр	Наименование детского игрового изделия	Дата осмотра	Результат осмотра	Принятые меры	Подпись ответственного лица
1							
2							
3							
4							
5							
6							
7							
8							
9							
10							
11							
12							
13							

Общество с ограниченной ответственностью «Молвинет №1»

Юр. адрес: 188517, область Ленинградская, район Ломоносовский, территория промышленная зона Южная, строение 15, помещение 1Н, офис 1
телефон: (812) 645-93-04
<http://www.molvynets.ru> e-mail: info@molvynets.ru



Приложение 2

ГРАФИК

Ежемесячного функционального осмотра

Порядковый номер осмотра	Заказчик	Ответственный за ежемесячный осмотр	Наименование детского игрового изделия	Дата осмотра	Результат осмотра	Принятые меры	Подпись ответственного лица
1							
2							
3							
4							
5							
6							
7							
8							
9							
10							
11							



Общество с ограниченной ответственностью «Молвинец №1»

Юр. адрес: 188517, область Ленинградская, район Ломоносовский, территория промышленная зона Южная, строение 15, помещение 1Н, офис 1
телефон: (812) 645-93-04
http://www.molvinec.ru e-mail: info@molvinec.ru

Приложение 3

А К Т

Осмotra и проверки изделия детской игровой площадки

№ _____ город _____ от _____ 20__ г.

Владелец _____

Адрес установки _____

Характеристика поверхности игровой площадки: _____

Перечень изделий

№	Наименование изделия	Результат осмотра	Выявленный дефект	Принятые меры	Примечание
1					
2					
3					

Проведенный осмотр и проверка работоспособности детского игрового изделия подтверждаются его комплектность, соответствие эксплуатационной документации изготовителя и возможность безопасной эксплуатации

Ответственный исполнитель _____

Должность _____ личная подпись _____ инициалы, фамилия _____



Общество с ограниченной ответственностью «Молвинец №1»

Юр. адрес: 188517, область Ленинградская, район Ломоносовский, территория промышленная зона Южная, строение 15, помещение 1Н, офис 1
телефон: (812) 645-93-04
http://www.molvinec.ru e-mail: info@molvinec.ru

Приложение (справочное) Пример графика ежедневного визуального осмотра

ГРАФИК ежедневного визуального осмотра

Порядковый номер осмотра	Заказчик	Ответственный за ежедневный осмотр	Наименование детского игрового оборудования	Дата осмотра	Результат осмотра	Принятые меры	Подпись ответственного о лица
1	Владелец	Инженер РЭУ	Поверхность игровой площадки	15.02.2020 г.	Разбитые бутылки, мусор	Убраны все осколки и мусор	Подпись
2	Владелец	Инженер РЭУ (инициалы, фамилия)	Игровой комплекс (005002) Ул. Захарова, д. 5	15.02.2020 г.	Повреждена лестница	1. Письменно уведомлен изготовитель 2. Дальнейшая эксплуатация игрового комплекса запрещена до полного устранения возникшего дефекта	Подпись
3	Владелец	Инженер РЭУ (инициалы, фамилия)	Горка (004001) Ул. Захарова, д. 5	16.05.2020 г.	Нет замечаний	-	Подпись
4	Владелец	Инженер РЭУ (инициалы, фамилия)	Карусель тип 2 (004501) Ул. Тамбасова, д. 2	17.08.2020 г.	Карусель наклонена	1. Письменно уведомлен изготовитель 2. Дальнейшая эксплуатация каруселей запрещена до полного устранения возникшего дефекта	Подпись

Приложение (справочное) Пример оформления информационно

Доски правила

эксплуатации детской игровой площадки

Внимание!

Дети до семи лет должны находиться на детской площадке под присмотром родителей, воспитателей или сопровождающих взрослых.

Перед использованием игрового оборудования убедитесь в его безопасности и отсутствии посторонних предметов.

Предназначение детского игрового оборудования

Детский игровой комплекс «Юниор» для детей от 7 до 12 лет;

Канатная дорога для детей от 7 до 12 лет;

Карусель для детей от 1 до 7 лет;

Спортивный комплекс для детей от 7 до 12 лет;

Детский игровой комплекс ИК-Г44 для детей от 3 до 7 лет;

Песочница, качалка балансир, качалка на пружине для детей от 3 до 7 лет

Уважаемые посетители!

На детской площадке

Запрещается

Пользоваться детским игровым оборудованием лицам старше 16 и весом более 70 кг.

Мусорить, курить и оставлять окурки, приносить и оставлять стеклянные бутылки.

Выгуливать домашних животных.

Использовать игровое оборудование не по назначению.

Номера телефонов для экстренных случаев:

Медицинская служба (скорая помощь) _____

Служба спасения _____

Служба эксплуатации _____

Ближайший телефон находится по адресу _____

Приложение (справочное) Визуальный и функциональный осмотры

В процессе визуального и функционального осмотров определяют:

- чистоту и внешний вид поверхности игровой площадки и оборудования;

- соблюдение расстояний от частей оборудования до поверхности игровой площадки;

- наличие выступающих частей фундаментов;

- наличие дефектов/неисправностей элементов оборудования;

- отсутствие деталей оборудования;

- чрезмерный износ подвижных частей оборудования;

- структурную целостность оборудования.



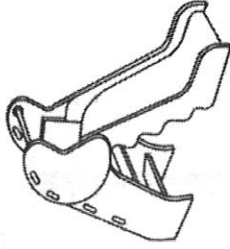
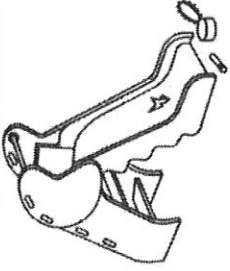

Примеры неисправностей при визуальном осмотре представлены в таблице Д.1.

Таблица Д.1

Примеры неисправностей при визуальном осмотре

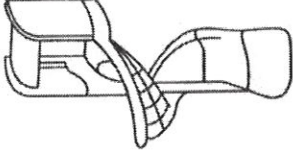
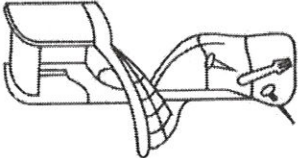
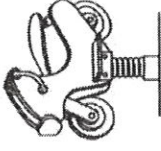
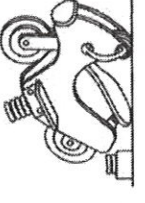
Наименование оборудования	Удовлетворительное состояние	Неудовлетворительное состояние
Отдельно стоящая горка		 Механическое повреждение поверхности ската горки. Опасные предметы в зоне приземления

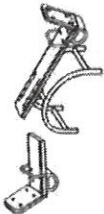

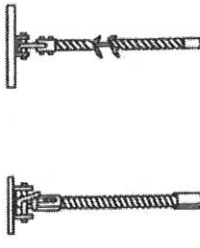
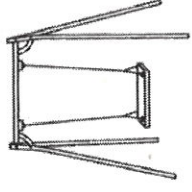
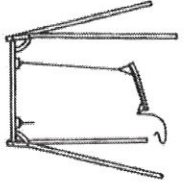

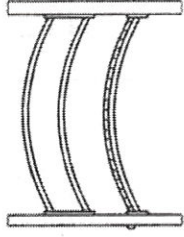
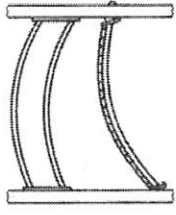
Спиральная горка		 <p>Опасные предметы в швах горки</p>
Качалка		 <p>Сломана пружина качалки</p>
Качалка-балансир		 <p>Сломан несущий элемент качалки - балансир</p>
Канат		 <p>Лопнул сварной шов крепления. Износ каната превышает допустимый</p>
Качели		 <p>Обрыв цепи подвески качелей</p>

Мостик		 <p>Нарушено геометрическое положение мостика</p>
--------	---	--

Примеры неисправностей при функциональном осмотре представлены в таблице Д.2

Таблица Д.2

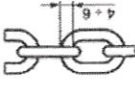
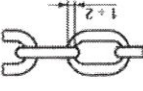
Примеры неисправностей при функциональном осмотре

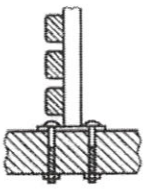
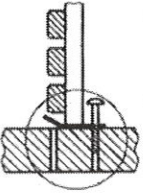
Наименование элемента конструкции	Удовлетворительное состояние	Неудовлетворительное состояние
Звенья цепи		 <p>Износ звеньев превышает допустимый</p>
Пол переходного мостика		 <p>Износ пола превышает допустимый</p>
Крепление переходного мостика		 <p>Отсутствует болт с гайкой. Лопнула скоба крепления, отсутствует гайка</p>

Общество с ограниченной ответственностью «Молвицец №1»

Юр. адрес: 188517, область Ленинградская, район Ломоносовский, территория промышленная зона Южная, строение 15, помещение 1Н, офис 1
телефон: (812) 645-95-04
<http://www.molvivets.ru> e-mail: info@molvivets.ru

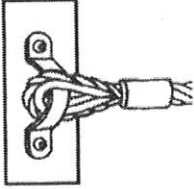
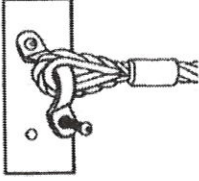
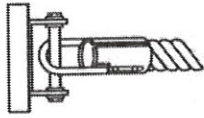
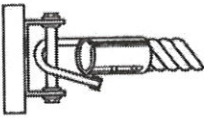

<p>Крепление скобы к брусу</p>		
<p>Крепление каната</p>		<p>Нарушено крепление скобы</p>  <p>Лопнул сварной шов крепления каната</p>